

СЛЪНЧЕВО ОТОПЛЕНИЕ ЗА БАСЕЙНИ

Колектори абсорбери за басейни

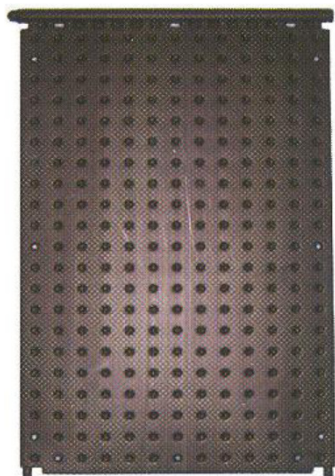

1000

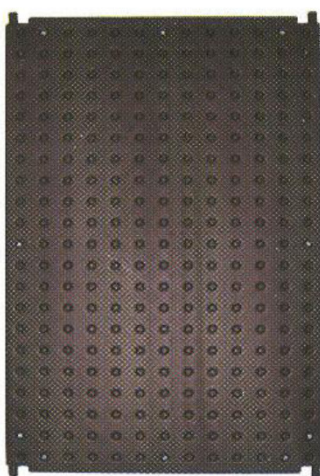

1001



1002

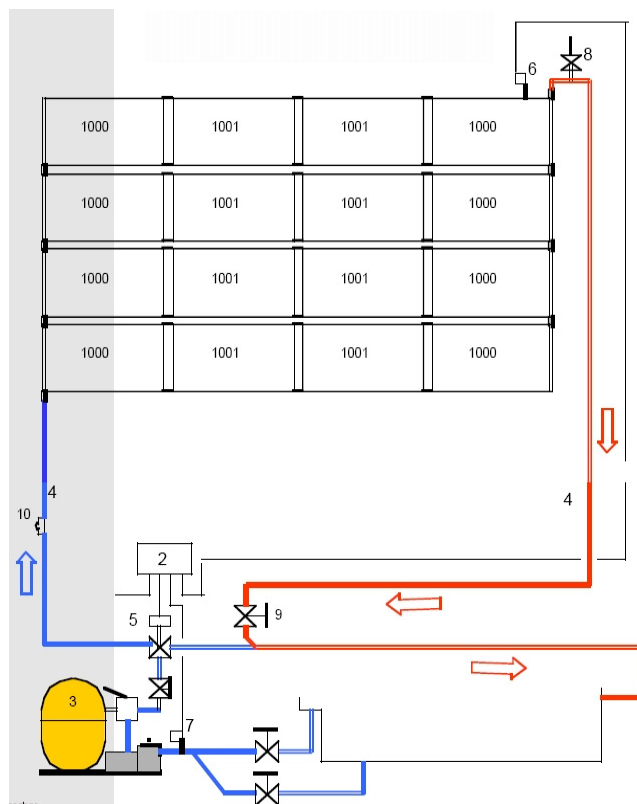
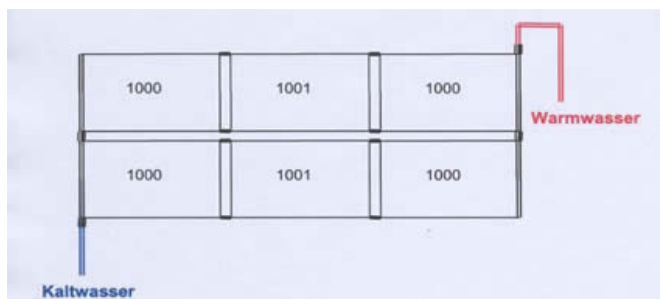

Код	Тип	ЛВ без ДДС	ЛВ с ДДС
1000	Абсорбер 1000 - С интегриран колектор Ø 40 mm и два аншлуса Ø 25 mm Размери: 1320 mm x 820 mm	195.00	234.00
1001	Абсорбер 1001 - С 4 аншлуса Ø 28 mm Размери: 1280 mm x 820 mm	195.00	234.00
1002	Абсорбер 1002 - С 2 колектора Ø 40 mm Размери: 1360 mm x 820 mm	195.00	234.00
1002 - M	Абсорбер 1002 - С 2 колектора Ø 40 mm Червен цвят Размери: 1360 mm x 820 mm	210.00	252.00

Присъединителни елементи за абсорбери

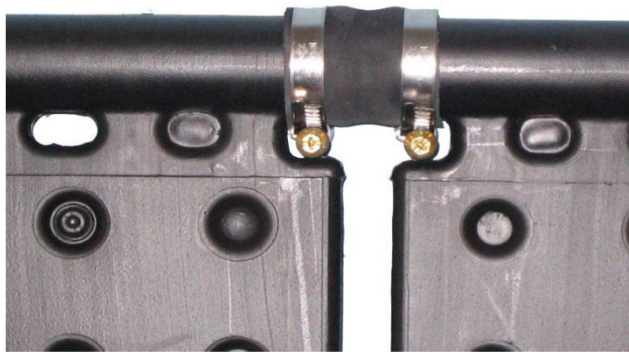

Код	Тип	Размер	ЛВ без ДДС	ЛВ с ДДС
2011	Комплект 1 бр.	38 x 5 x 60 mm	9.00	10.80
2012	Комплект 1 бр.	25 x 3 x 70 mm	8.00	9.60
2025	Маркуч (на метър)	Ф25 x 3 mm	62.50	75.00
2040	Маркуч (на метър)	Ф38 x 5 mm	66.50	79.80
2032	Скоба (за брой)	INOX Ф20-32	3.20	3.84
2033	Скоба (за брой)	INOX Ф32-50	3.40	4.08

Обща информация

Водата от басейна преминава свободно през абсорберите, така че е без значение тяхното подреждане, т.е. те могат да бъдат монтирани и надлъжно, и напречно. Отделните редове абсорбери се свързват в схема "Тихелман". Не се препоръчва свързването на повече от седем панела в серия.

ПРОЕКТИРАНЕ

Оразмеряване на полето

В таблицата е посочен процентът на площта на абсорберите спрямо повърхнината (площта на водното огледало) на басейна. Таблицата важи за открити плувни басейни, които се покриват вечер или за закрити плувни басейни.

Ефектът е в периода от началото на май до края на септември, като температурата на водата в басейна се повишава с 4 до 7 °C в сравнение с тази в неотоплявани басейни. При положение, че басейнът не се покрива вечер се налага преразмеряване до 50%. В зависимост от географското разположение на обекта може да се намали или увеличи колекторната площ с 20%.

Ъгъл на колектор-абсорбера спрямо хоризонта	Географска посока на колектор-абсорбера				
	Изток	Югоизток	Юг	Югозапад	Запад
90°	90	80	70	75	85
60°	80	65	55	60	70
45°	70	60	50	55	65
30°	60	55	45	50	55
15°	55	50	50	50	55
0°	50	50	50	50	50

Избор на помпата

Дебитът на помпата се оразмерява от 150 до 250 l/h за всеки 1 m² инсталирана абсорберна площ.

Напорът на помпата се оразмерява като денивелация между водното огледало и най-горната част на най-горният колектор плюс запас от 5 m.

Технически характеристики

- Ниски загуби на налягане: 0,003 bar при дебит 200 l/h/m²
- Тегло: 6 kg/m²
- Водно съдържание: 6 l/m²
- Тестово налягане: 4.5 bar
- Работно налягане: max. 1,2 bar при 40°C
- Ефективност: до 85 %
- Мощност: до 0,85 kWh/m²
- Средна стойност на мощността: 0,5 - 0,6 kWh/m²
- Температурна устойчивост: -50°C to +115°C
- Монолитно изпълнение без заварки, спойки и други
- Хомогенен черен цвят
- Използва се цялата площ за циркулация
- Изработен от високомолекулярен полиетилен
- Устойчив от корозия на водата от плувните басейни
- Устойчив на замръзване
- Може да се ходи върху колектора
- Гъвкава връзка между отделните модули

Комплекти за малки басейни

Включват ОКУ-абсорбери тип 1002, 20 метра маркуч с изолация, монтажни елементи, връзки между отделните абсорбери

Код	За басейн	Брой абсорбери	ЛВ без ДДС	ЛВ с ДДС
6010	до 10 кв.м	5	1656.00	1987.20
6015	до 15 кв.м	8	2465.00	2958.00
6020	до 20 кв.м	10	3005.00	3606.00
6025	до 25 кв.м	13	3816.00	4579.20

Тръбни топлообменници от неръждаема стомана AISI 316 L

Серия топлообменници с тръбен сноп MAXI-FLO 2000

Изработени от неръждаема стомана, с черна боя
 Работно налягане в първичен и вторичен кръг: max. 10 bar
 Производител: Pahlen - Швеция

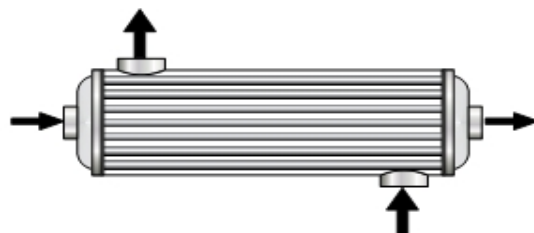

Код	Мощност	Изводи - топла/студена вода	Габар.р-ри, mm	ЛВ без ДДС	ЛВ с ДДС
500552	40 kW	1" - 1.1/2"	Φ129 x 355 mm	845.00	1014.00
500553	60 kW	1" - 1.1/2"	Φ129 x 485 mm	1275.00	1530.00
500554	75 kW	1" - 2"	Φ129 x 600 mm	1528.00	1833.60
500555	120 kW	1.1/2" - 2"	Φ129 x 1070 mm	2363.00	2835.60

Мощностите са посочени при вход / изход на топлоносител: 90/70 °C.

Серия топлообменници с тръбна серпентина HI-FLOW

Изработени от неръждаема стомана, с черна боя
 Работно налягане в първичен и вторичен кръг: max. 60/10 bar
 Производител: Pahlen - Швеция

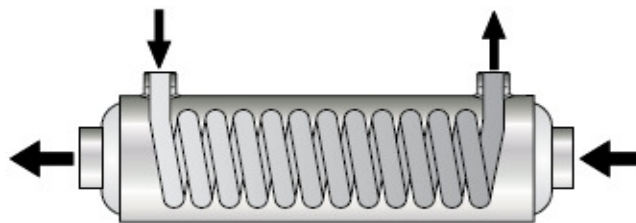

Код	Мощност	Изводи - топла/студена вода	Габар.р-ри, mm	ЛВ без ДДС	ЛВ с ДДС
550556	13 kW	3/4" - 1.1/2"	Φ129 x 235 mm	689.00	826.80
500557	28 kW	3/4" - 1.1/2"	Φ129 x 407 mm	790.00	948.00
500558	40 kW	1" - 1.1/2"	Φ129 x 455 mm	990.00	1188.00
500559	75 kW	1" - 2"	Φ129 x 702 mm	1358.00	1629.60

Мощностите са посочени при вход / изход на топлоносител: 90/70 °C.